

11.06.2025

Załącznik do zarządzenia nr PM-1196/2025
Prezydenta Miasta Gliwice z dnia 28.01.2025 r.

GLIWICKA INICJATYWA LOKALNA

WNIOSEK O REALIZACJĘ ZADANIA PUBLICZNEGO W RAMACH INICJATYWY LOKALNEJ

1. PROPONOWANA NAZWA ZADANIA

Zbiornik na dezynfekcję.

2. **DANE WNIOSKODAWCY** (wnioski muszą zostać złożone przez mieszkańców Gliwic bezpośrednio bądź za pośrednictwem organizacji pozarządowych w rozumieniu art. 3 ust. 2 ustawy o działalności pożytku publicznego i o wolontariacie lub podmiotów wymienionych w art. 3 ust. 3 tej ustawy, mających siedzibę na terenie miasta Gliwice)

Imię i nazwisko mieszkańca*	
Adres zamieszkania*	

* W przypadku składania wniosku:

- za pośrednictwem **organizacji pozarządowej**, należy podać także nazwę organizacji lub podmiotu wymienionego w art. 3 ust. 3 Ustawy z dnia 24 kwietnia 2003 r. o działalności pożytku publicznego i o wolontariacie oraz adres jej siedziby,
- w **partnerstwie** z innym podmiotem, np. **spółdzielnią mieszkaniową**, należy podać także nazwę i adres podmiotu będącego partnerem wnioskującego.

Dane wnioskodawcy do szybkiego kontaktu w procedurze weryfikacji wniosku**	
Numer telefonu i/lub adres e-mail	

** Podanie tych danych nie jest obowiązkowe, pozwoli jednak na ułatwienie kontaktu. Ich podanie jest równoznaczne z wyrażeniem zgody na ich przetwarzanie. Zgoda może zostać w dowolnym momencie wycofana.

Informacja o przetwarzaniu danych osobowych (zgodnie z art. 13 Rozporządzenia Parlamentu Europejskiego i Rady (UE) 2016/679 z dnia 27 kwietnia 2016 r. w sprawie ochrony osób fizycznych w związku z przetwarzaniem danych osobowych i w sprawie swobodnego przepływu takich danych oraz uchylenia dyrektywy 95/46/WE (ogólne rozporządzenie o ochronie danych) (Dz. Urz. UE. L Nr 119, str. 1) – dalej RODO:

1. Administratorem danych osobowych jest Centrum 3.0 – Gliwicki Ośrodek Działań Społecznych z siedzibą przy ul. Zwycięstwa 1, 44-100 Gliwice.
2. Z Inspektorem Ochrony Danych można się kontaktować pocztą elektroniczną poprzez e-mail: abi@gods.gliwice.pl

3. Dane osobowe będą przetwarzane w celu realizacji procedury Gliwickiej Inicjatywy Lokalnej 2026 0na podstawie art. 6 ust. 1 lit. c) RODO - przetwarzanie jest niezbędne do wypełnienia obowiązku prawnego ciążącego na administratorze wynikającego z ustawy z dnia 24 kwietnia 2003 r. o działalności pożytku publicznego i o wolontariacie oraz Uchwały nr XXIII/457/2021 Rady Miasta Gliwice z dnia 18 lutego 2021 r. w sprawie Gliwickiej Inicjatywy Lokalnej. W przypadku podania danych do szybkiego kontaktu tj. numeru telefonu i/lub adresu e-mail, dane te przetwarzane są za zgodą na podstawie art. 6 ust. 1 lit. a) RODO.
4. Pani/Pana dane osobowe nie będą przekazywane innym podmiotom, za wyjątkiem:
 - 1) podmiotów uprawnionych do weryfikacji wniosków zgodnie z procedurą Gliwickiej Inicjatywy Lokalnej,
 - 2) Prezydenta Miasta Gliwice właściwego dla zatwierdzenia decyzji odnośnie realizacji wniosków,
 - 3) podmiotów świadczących wsparcie techniczne dla systemów informatycznych, w których Państwa dane osobowe są przetwarzane.
5. Dane nie będą przekazywane do państwa trzeciego.
6. Dane będą przechowywane jedynie w okresie niezbędnym do spełnienia celu, czyli wyboru i realizacji zadań, a po tym czasie mogą być przechowywane jedynie w celach archiwalnych, przez okres, który wyznaczony zostanie na podstawie rozporządzenia Prezesa Rady Ministrów w sprawie instrukcji kancelaryjnej, jednolitych rzeczowych wykazów akt oraz instrukcji w sprawie organizacji i zakresu działania archiwów zakładowych. Dane będą przechowywane przez okres 10 lat.
7. Osoba, której dane dotyczą ma prawo żądania: dostępu do swoich danych osobowych, sprostowania (poprawiania), a w przypadkach uregulowanych przepisami prawa do usunięcia lub ograniczenia ich przetwarzania.
8. Powyższe uprawnienia można realizować składając w formie tradycyjnej odręcznie podpisane pismo w Centrum 3.0 – Gliwickim Ośrodku Działań Społecznych (ul. Zwycięstwa 1, Gliwice) lub drogą elektroniczną wysyłając pismo ogólne dostępne na platformie ePUAP, potwierdzone Profilem Zaufanym lub kwalifikowanym podpisem elektronicznym lub poprzez system e-doręczeń.
9. W przypadku przetwarzania danych do szybkiego kontaktu mają Państwo prawo nie wyrazić zgody, a w przypadku jej wcześniejszego wyrażenia, do jej cofnięcia. Wycofanie zgody nie ma wpływu na przetwarzanie Państwa danych osobowych do momentu jej wycofania.
10. Osoba, której dane dotyczą, ma prawo wniesienia skargi na przetwarzanie danych niezgodne z przepisami prawa do Prezesa Urzędu Ochrony Danych Osobowych.
11. Podanie danych osobowych jest dobrowolne, jednak niezbędne w procesie weryfikacji uprawnienia do złożenia wniosku oraz oceny jego formalnej i merytorycznej zawartości.
12. Dane nie będą podlegać zautomatyzowanemu podejmowaniu decyzji, w tym profilowaniu.

3. TYP ZADANIA



ZADANIE INWESTYCYJNE

ZADANIE INNE

4. ZAKRES, W KTÓRY WPISUJE SIĘ ZADANIE ***

działalność wspomagająca rozwój wspólnot i społeczności lokalnych obejmująca w szczególności budowę, rozbudowę lub remont dróg, kanalizacji i sieci wodociągowej, stanowiących własność jednostek samorządu terytorialnego, a także budynków oraz obiektów małej architektury,

działalność charytatywna; podtrzymywanie i upowszechnianie tradycji narodowej, pielęgnowanie polskości oraz rozwój świadomości narodowej, obywatelskiej i kulturowej; działalność na rzecz mniejszości narodowych i etnicznych oraz języka regionalnego; kultura, sztuka, ochrona dóbr kultury i dziedzictwa narodowego; promocja i organizacja wolontariatu,

edukacja, oświata i wychowanie,

działalność w sferze kultury fizycznej i turystyki,

ochrona przyrody, w tym zieleni w miastach,

porządek i bezpieczeństwo publiczne,

rewitalizacja****.

*** Wnioski muszą mieścić się w katalogu zadań wskazanych w art. 19b ust. 1 ustawy o działalności pożytku publicznego i o wolontariacie oraz kompetencjach samorządu miasta Gliwice.

**** Wnioski w zakresie rewitalizacji powinny dotyczyć zadań publicznych mieszczących się w wizji i celach rewitalizacji określonych w obowiązującym programie rewitalizacji.

5. OPIS ZADANIA

Realizacja zadania montażu „Zbiornika na deszczówkę” ma na celu zagospodarowanie wód opadowych celem utrzymania w dobrej kondycji zieleni znajdującej się między budynkiem przy ul. Opawskiej, 24-26 w Gliwicach a chodnikiem publicznym. W Tasuwe utrzymanie terenów zielonych wraz z nasadzeniem wymienionych we wniosku roślin wpłynie korzystnie na estetykę terenów miejskich z których korzystają nie tylko mieszkańcy Wspólnoty Mieszkańców przy ul. Opawskiej, 24-26. Wskazane inwestycja wpłynie korzystnie na bioróżnorodność gatunków roślin i retencję wody co ma znaczący wpływ na stabilność i lepsze funkcjonowanie środowiska przyrodniczego zwłaszcza na terenach miejskich. Dbanie o zróżnicowane środowisko przyrodnicze posiada jego stabilność i

6. FORMA I ZAKRES WSPARCIA OCZEKIWANEGO OD MIASTA

odporność na różnego typu zmiany.

Zakup oraz dostarczenie zbiornika na deszczówkę zgodnie z załącznikiem. Z uwagi na zachowanie estetyki obrotu kolor stary lub biały. Z uwagi na przetrwanie najlepiej na zbiornik na deszczówkę wymagane są jego wymiary zewnętrzne.

średnica - ok. 66 cm.

okrągłość ok. 80 cm.

(średnica) średnica rymy pod łącznik białe wpiły - 120 mm.

Cena Zbiornika wraz ze zbiornikiem wody z uwagi na inflację oraz wzrost cen może się różnić od cen z załączników. i zakres oczekiwanego wsparcia od miasta stawia się na około 2.000 zł.

7. FORMA I ZAKRES WSPÓŁDZIAŁU WNIOSKODAWCY W REALIZACJI INICJATYWY (zaangażowanie wnioskodawcy może polegać na świadczeniach pracy społecznej, na świadczeniach pieniężnych lub rzeczowych; należy wypełnić odpowiednią część tabeli, zgodnie z zakresem zaznaczonym w pkt. 3)

ZAKRES ZADANIA	ZAANGAŻOWANIE WNIOSKODAWCY
ochrona przyrody, w tym zieleni w miastach	<p><input type="checkbox"/> świadczenia pracy społecznej:</p> <p><input checked="" type="checkbox"/> wykonanie nasadzeń drzew i krzewów lub innych prac na rzecz poprawy zieleni w miejscach publicznie dostępnych (opisz zakres prac, wskaż liczbę drzew i krzewów oraz miejsce proponowanego nasadzenia): <i>nasadzenia 4 krzewów na zieleńca między budynkiem 24-26 a chodnikiem publicznym. Zakres prac - przygotowanie terenu oraz nasadzenie krzewów: robocizna. 2 robocizny x 30 zł = 60 zł.</i></p> <p><input checked="" type="checkbox"/> wykonanie (montaż lub budowa) urządzenia do gromadzenia wód opadowych i roztopowych takiego jak: zbiornik podziemny bezodpływowy, zbiornik podziemny z przelewem do kanalizacji deszczowej lub do cieków, zbiornik nadziemny bezodpływowy, zielony dach, powierzchniowy zbiornik - oczko wodne obsadzone roślinnością, skrzynki rozsączające, ogród deszczowy, rów chłonny, studnia chłonna (opisz zakres prac, wskaż rodzaj urządzenia i miejsce proponowanej inwestycji): <i>montaż zbiornika dostarczonego przez miasto 5 robocizny x 30 zł = 150 zł.</i></p> <p><input checked="" type="checkbox"/> wykonanie prac na rzecz zagospodarowania podwórka (opisz, jakie prace wykonasz oraz określ zakres i miejsce proponowanej inwestycji), <i>wyrównanie powierzchni ziemi pod płytę betonową. montaż płytek pod zbiornik na deszczówkę. 10 robocizny x 30 zł = 300 zł.</i></p> <p><input checked="" type="checkbox"/> inne świadczenia pracy społecznej (opisz jakie): <i>Miejsce proponowanej inwestycji: róg budynku opaska 26 od strony chodnika publicznego przy siatce ogrodzeniowej, wzdłuż budynku od strony ulicy</i></p> <p><input checked="" type="checkbox"/> świadczenia pieniężne (wskaż wysokość świadczeń): <i>Zakup płytek betonowych celem stabilizacji zbiornika na wodę - 80 zł. Zakup roślin do nasadzeń - 200 zł. Zakup elementów montażu zbiornika do budynku (4 kotłki montażowe i 1 paneli linki mocującej - 60 zł + 40 = 100 zł. uzupełnienie istniejącego kerestianu, dosianie trawy i uzupełnienie ziemi - 200 zł.</i></p>

	<p><input checked="" type="checkbox"/> świadczenia rzeczowe:</p> <p><input checked="" type="checkbox"/> udostępnienie terenu lub obiektu ogólnodostępnego niebędącego we władaniu miasta w celu wykonania prac (poniżej możesz podać dodatkowe informacje):</p> <p><input type="checkbox"/> inne (opisz jakie):</p>
--	--

8. ZAŁĄCZNIKI:

opinia właściwej miejscowo dla obszaru realizacji zadania Rady Dzielnicy (jeśli została utworzona), wyrażona w sposób wynikający ze statutu właściwej Rady Dzielnicy,

oświadczenie władającego nieruchomością, zobowiązujące do utrzymania trwałości rzeczowych efektów projektu we własnym zakresie i na własny koszt przez co najmniej 3 lata od daty zakończenia zadania (dotyczy wyłącznie wniosków o realizację zadań na terenie nieruchomości niepozostających we władaniu miasta Gliwice) – pomocniczy wzór oświadczenia jest dostępny na stronie internetowej www.decdujmyrazem.gliwice.pl, www.gliwice.eu oraz w Biuletynie Informacji Publicznej Urzędu Miejskiego w Gliwicach.

inne: *projektowe zbiorniki na deszczówkę wraz z przyłączem - zbiornikiem wody.*

Data i podpis mieszkańca lub osoby (osób) uprawnionej do reprezentacji organizacji pozarządowej lub podmiotu wymienionego w art. 3 ust. 3 ustawy*****

10.06.2025
.....
data

***** Ustawa z dnia 24 kwietnia 2003 r. o działalności pożytku publicznego i o wolontariacie (Dz.U. 2024 poz. 1491 z późn. zm.)

EKOBUDOWA

Nowość

**Zbiornik na deszczówkę SLIM STONE DECOR 500I - P
Beż**

Cena brutto:
910,00 zł
 Cena netto:
739,84 zł

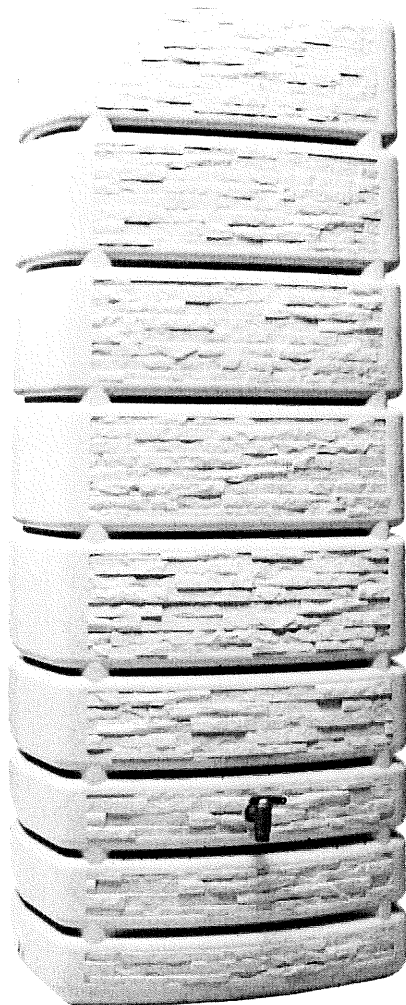

Zbiornik na deszczówkę Slim Stone Decor 510I - Piaskowa
oszczędność i styl!

Zbiornik na deszczówkę Slim Stone Decor 510I w kolorze piaskowym to nowoczesne i ekologiczne rozwiązanie do gromadzenia deszczu. Dekoracyjnej faktury kamienia idealnie komponuje się z zapewniając zarówno funkcjonalność, jak i estetykę.

Dlaczego warto wybrać Slim Stone Decor 510I?

- ✓ **Stylowy design** – powierzchnia imitująca naturalny kamień
- ✓ **Ekologiczne oszczędzanie wody** – wykorzystaj darmową wodę do podlewania i mycia
- ✓ **Duża pojemność 510I** – idealna do gromadzenia wody przeznaczonej do podlewania
- ✓ **Łatwy montaż i użytkowanie** – szybkie podłączenie krantów, opróżnianie przed zimą

Postaw na oszczędność i dbałość o środowisko – wybierz zbiornik Slim Stone Decor 510I już dziś!

• **PayPo** • Kup teraz i zapłać za 30 dni >

raty nawet w 15 minut! **comfino**

29,78 zł x 44 raty

Dostępność: duża ilość



Tylko prawdziwe
opinie produktowe



Bezpieczne
płatności
internetowe



Bezproblemowy
zwrot **do 14 dni**



Solidna firma:
jesteśmy wiele
na rynku

Producent: **4rain**

Kod produktu: S1833

zapytaj o produkt  poleć znajomemu  dodaj opinię

Opis

Koszty dostawy 

Opinie (0)

Opinie o produkcie (0)

Sprawdź nasze Bestsellery



Skontaktuj się
EKOBUDOWA - sklep online

- 1 +

DO KOSZYKA

Zbiornik na deszczówkę Slim Stone Decor 510I to eleganckie i funkcjonalne rozwiązanie, które pozwala efektywnie gromadzić opadającą wodę, zmniejszając zużycie wody wodociągowej. Dzięki piaskowo-beżowej kolorystyce i fakturze imitującej kamień, komponuje się z elewacją budynku, nie zajmując przy tym dużo miejsca.

Korzyści z używania wody deszczowej

- ✓ **Oszczędność na rachunkach** – darmowa deszczówka do codziennych zastosowań
- ✓ **Lepsza dla roślin** – woda miękka, bez chloru, sprzyja zdrowemu wzrostowi roślin
- ✓ **Ekologiczne rozwiązanie** – zmniejsz pobór wody pitnej i dbaj o środowisko

Zalety zbiornika Slim Stone Decor 510I

- ✓ **Dekoracyjna faktura kamienia** – estetyczny wygląd dopasowany do ogrodu
- ✓ **Duża pojemność przy kompaktowych wymiarach** – idealny do przyściennego montażu
- ✓ **Trzy gwintowane przyłącza 19mm** – możliwość montażu kranu i zestawu węży
- ✓ **Trwałość i odporność** – wykonany w 100% z materiałów pochodzących z recyklingu

Wymiary zbiornika

- **Wysokość:** 123 cm
- **Szerokość:** 80 cm
- **Głębokość:** 60 cm
- **Kolor:** Piaskowy Beż
- **Nr katalogowy:** 211820

Wyposażenie w zestawie

- ✓ **Plastikowy kran Aqua-Quick** – zapewnia 4x szybszy przepływ wody
- ✓ **Zabezpieczenie przeciwwiatrowe** – stabilność nawet przy silnych podmuchach wiatru

Jak skutecznie zbierać wodę deszczową?

Aby zbiornik działał efektywnie, zaleca się montaż łapacza wody deszczowej, np. Zbieracza Automat, który umożliwia autonomiczne gromadzenie wody bez konieczności ręcznego napełniania.

4.9 **westuj w ekologiczne rozwiązania – wybierz zbiornik Slim Stone Decor 510I Piaskowy Beż już dziś!**



Pliki do pobrania:

Instrukcja montażu
Karta techniczna

Wybrałeś produkt - zapraszamy na zakupy?

Przejdź do sklepu i złóż zamówienie. Jeśli nie jesteś pewny czy dobrze wybrałeś skontaktuj się z nami.

Zadzwoń pod numer: 607 141 062

Nasz doradca techniczny odpowie na Twoje pytania.



Skontaktuj się
EKOBUDOWA-sklep online

Promocje

Nowości

Promocje

Pomoc

Jak kupować?

Bezpieczne zakupy

-
Moje konto

Twoje zamówienia

Ustawienia konta

Informacje

O firmie

Kontakt do nas

Zapoznaj się również

Przydomowe oczyszczalnie

ścieków – Podkarpacie

Informacje o producencie

Prosperplast 1 Sp. z o.o. | Wilkowska 968 | Rybarzowice | PL | 43-378 | contact@prosperplast.pl

Rodzaj	Zbiorniki
Pojemność	500 l
Kolor	Antracyt

Opinie (0)

Produkt nie ma jeszcze opinii.

Pytania i odpowiedzi (1)

Masz pytania?

Zapytaj społeczności

ra...07
23.10.2022

Proszę odpowiedz jakie wymiary ma pojemnik 500l na deszczówkę,i czy być może z niego korzysta, jeśli tak to poproszę o opinię

0 0

1 odpowiedź

Odpowiedz

AskSpot Expert
23.10.2022

Jego wymiary to: szerokość - 77,5 cm, głębokość - 58,3 cm, wysokość - 130 cm.

0 0

Zgłoś nadużycie

SPRAWDŹ WSZYSTKIE PYTANIA

Gwarancje

WARUNKI GWARANCJI

Długość	24 miesiące
Typ gwarancji	Producenta

Raty

RATA ZA 1.00% MIESIĘCZNIE (6-60 RAT)

Raty 6-60 miesięcy!

629 zł



Więcej

[EKOBUDOWA](#) > [Akcesoria](#) > [Elementy dodatkowe do oczyszczalni, zbiorników](#) > Zbieracz wody deszczowej Speedy - Garatia

Zbieracz wody deszczowej Speedy - Garatia

Cena brutto:
189,00 zł
 Cena netto:
153,66 zł

Zbieracz Wody Deszczowej Garantia SPEEDY - Łapacz Deszcz:

Kompletny Zestaw - Prosta Instalacja - Bez Demontażu Rury

Konstrukcja

Zbieracz wody deszczowej to niezbędny element instalacji deszczówki w domu jednorodzinnym lub na działce. Spływająca z opadów, aby mogła zostać dalej wykorzystana, wymaga prawidłowego zebrania i odfiltrowania zanieczyszczeń stałych, takich jak liście.

!PayPo - Kup teraz i zapłać za 30 dni >

-	1	szt.	+	DO KOSZYKA
---	---	------	---	------------

Niskie raty - pierwsza za 60 dni

raty nawet w 15 minut! **comfino**

5,92 zł x 48 rat



Tylko prawdziwe opinie produktowe



Bezpieczne płatności internetowe



Bezproblemowy zwrot do 14 dni



Solidna firma: jesteśmy wiele na rynku

📦 Dostawa: Darmowa ?

Producent: **4rain**

Kod produktu: S0201

zapytaj o produkt 🗨️ poleć znajomemu 📧 dodaj opinię

Opis

Koszty dostawy ?

Opinie (0)

Opinie o produkcie (0)

Sprawdź nasze Bestsellery

Zbieracz Wody Deszczowej Garantia SPEEDY - Łapacz Deszczówki

Skontaktuj się
EKOBUDOWA - sklep online

Kompletny Zestaw - Prosta Instalacja - Bez Demontażu Rury - Elastyczna Konstrukcja

Zbieracz wody deszczowej to niezbędny element instalacji gromadzenia deszczówki w domu jednorodzinnym lub na działce. Spływająca z dachu woda opadowa, aby mogła zostać dalej wykorzystana, wymaga prawidłowego zebrania i odfiltrowania zanieczyszczeń stałych jak liście.

Łapacz wody deszczowej Garantia SPEEDY to idealne rozwiązanie dla posiadaczy zbiorników do magazynowania deszczówki. A przeznaczone do napełniania zbiorników nie wymaga demontażu rur spustowych.

Prosta Instalacja

Instalacja **zbiieracza SPEEDY** jest niezwykle prosta. Dzięki załączonej otwornicy, można nawiercić miejsce w rurze na odpowiedniej w bez potrzeby jej przecinania. Odległość rury spustowej od ściany nie ma wpływu na montaż akcesorium do deszczówki.

Zbieracz wody SPEEDY wyposażony jest w sitko filtrujące, które zapobiega magazynowaniu zanieczyszczeń stałych w zbior deszczówkę, co przeciwdziała akumulacji biomasy i pojawianiu się glonów w zbiorniku. Dodatkowo, specjalny zawór zamykający za przed przedostawaniem się zabrudzeń do zbiornika magazynującego.

Akcesorium występuje w kolorze ciemnoszarym.

Cechy Zbieracza Wody Deszczowej Garantia SPEEDY

- Efektywne wyłapywanie wody opadowej do zbiorników deszczowych
- Kompletny zestaw All in One wraz z elementami wymaganymi do instalacji
- Bezinwazyjny montaż: bez przecinania i sztukowania rur spustowych
- Załączona otwornica do nawiercenia otworu w rurze wylotowej
- Dedykowany do rur spustowych o średnicy: 70 mm do 110 mm
- Przeciwdziała zanieczyszczeniom: wbudowane sito oraz zawór zamykający
- Elastyczna konstrukcja umożliwiająca podłączenie w dogodnej pozycji
- Łatwa zmiana z trybu letniego na zimowy

Zawartość Zestawu Łapacza Wody SPEEDY

- Zbieracz SPEEDY z sitkiem filtrującym
- Uszczelka
- Dedykowana otwornica do wiertarki
- Elastyczny wąż łączący o średnicy 32 mm i długości 40 cm
- Przyłącze do zbiornika

Specyfikacja Techniczna

4.9 Wysokość [mm]: 90
 Waga [kg]: 0,4
 Średnica [mm]: 90
 Kod Produktu: 503041

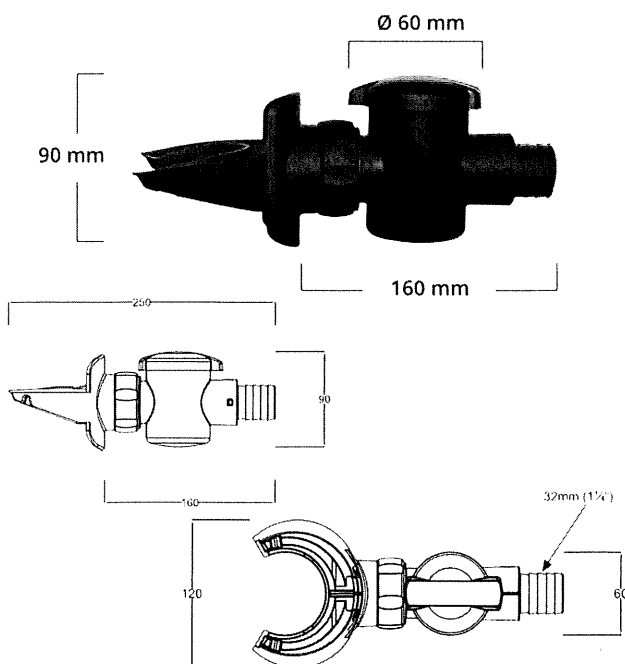

Skontaktuj się
 EKOBUDOWA-Śląsk online



Prosty montaż do 5 minut!

Deszczownica TOWER STONE -antracyt 500L na deszczówkę

ZBIORNIK NA DESZCZÓWKĘ 500L AQUA TOWER-antracyt

Dodatkowo zbiornik przy podstawie posiada otwór spustowy, który służy do spuszczenia wody ze zbiornika jeżeli jest taka potrzeba

Zbiornik na wodę AQUA TOWER pozwala na efektywne zbieranie wody deszczowej.

Funkcja zbiornika pozwala na zbieranie wody deszczowej z rur spustowych.

Ten zbiornik na wodę ma 4 zintegrowane gwinty, umożliwiające łatwe podłączenie kranu do rynny lub łączenie modułowe zbiorników ze sobą zwiększając objętość zbieranej wody.

Istnieje możliwość połączenia ze sobą zbiorników poprzez ich wielokrotność

Można dokupić na innych aukcjach przyłączyć do zbiornika

Długość -775mm

Szerokość-583mm

Wysokość - 130 cm

Waga 17,2 kg

Błąd w opisie? Zgłoś!

Specyfikacja

Wyróżnione przez eksperta

Kolor

Antracyt

Pojemność

500 l

PRODUKT

Producent

Prosperplast

Kod producenta

IDTST500-S433

EAN

5905197378671

629 zł



Start



Koszyk



Konto

Więcej

629 zł max

Cena bez kodu: 669 zł

Najniższa cena

z 30 dni przed obniżką 669 zł



Do koszyka

Dostępnych 18 szt.



Zamów teraz, aby odebrać pojutrze! A może już jutro! Sprawdź >

Dostawa od 15,99 zł lub 0 zł z **max** >

Rata od 36,93 zł >



Leasing i raty dla firm od 14,80 zł >



Obowiązki Morele.net i Sprzedawcy Marketplace. Sprzedawcy Marketplace są przedsiębiorcami. >

ZAPYTAJ EKSPERTÓW >

Inne produkty, które mogą Cię zainteresować



913,44 zł

Zbiornik na deszcz...

Do koszyka



717,09 zł

Prosperplast Zbior...

Do koszyka



99 zł

Prosperplast Zest...

Do koszyka

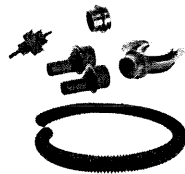

520 zł

Prosperplast Zbior...

Do koszyka



Kupili 2 osoby



1 399 zł

Prosperplast ZBIO...

Do koszyka



1 199 zł

Prosperplast ZBIO...

Do koszyka



2 411 zł

Prosperplast Pc

Do koszyka

Opis produktu

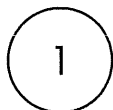
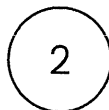
Odbierz rabat na ten produkt z kodem LAST25Dodaj produkt **do koszyka**.

W polu "Kod rabatowy" wpisz lub wklej swój kod LAST25

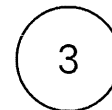

Gotowe! Ceny zostały obniżone.

Użyj kodu:

LAST25

Sprawdź

629 zł



Start





Koszyk



Konto

Więcej

 Darmowa dostawa od 399 zł lub od 39,99 zł z **max** Szczegóły 



Prosperplast Zbiornik na deszczówkę Tower Stone antracyt 500L

<

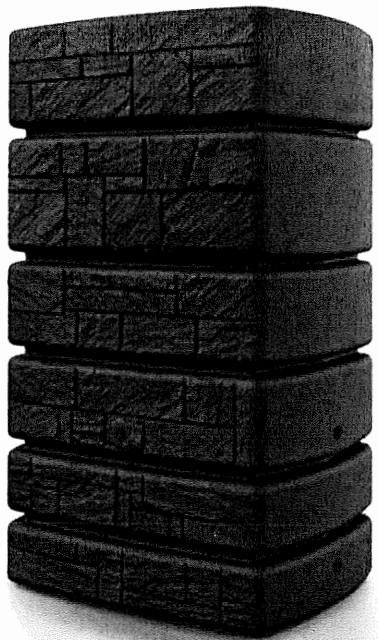

Ten produkt w ciągu ostatnich 90 dni kupili 4 osoby

ID produktu: 10396457 [Zobacz produkty podobne](#)

1 pytanie > [Kupili 4 osoby](#) >

Pojemność:

350 l

500 l

Kolor:

Szary

Antracyt

 Kup ten produkt i **otrzymaj 60 zł** rabatu na kolejne zakupy w strefie Brand Club! >

Sprzedaje i wysyła przedsiębiorca:
Morele.net

629 zł

[Do koszyka](#)



Start



Menu



Koszyk



Konto

[Więcej](#)